

E-MOTION[®]

duo drive

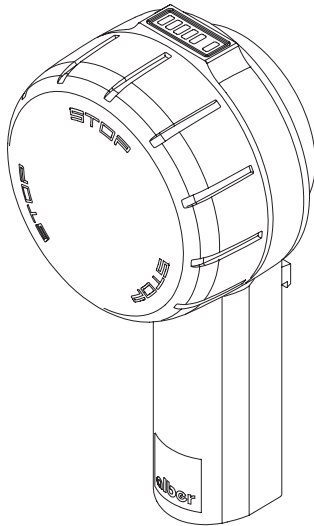

Gebrauchsanweisung e-motion DuoDrive DE

Instructions for Use e-motion DuoDrive EN

Instructions d'utilisation e-motion DuoDrive FR

Gebruiksaanwijzing e-motion DuoDrive NL

Bruksanvisning e-motion DuoDrive NO

CE



Bedieneinheit

- Ein/Aus Taster 15
- Geschwindigkeitswahlrad 16
- Anzeige Bedieneinheit 17
- Abdeckung USB-C Buchse 18
- Ladebuchse USB-C 19
- Pairing-Taste 20
- Halteplatte 21
- Arretierung 22

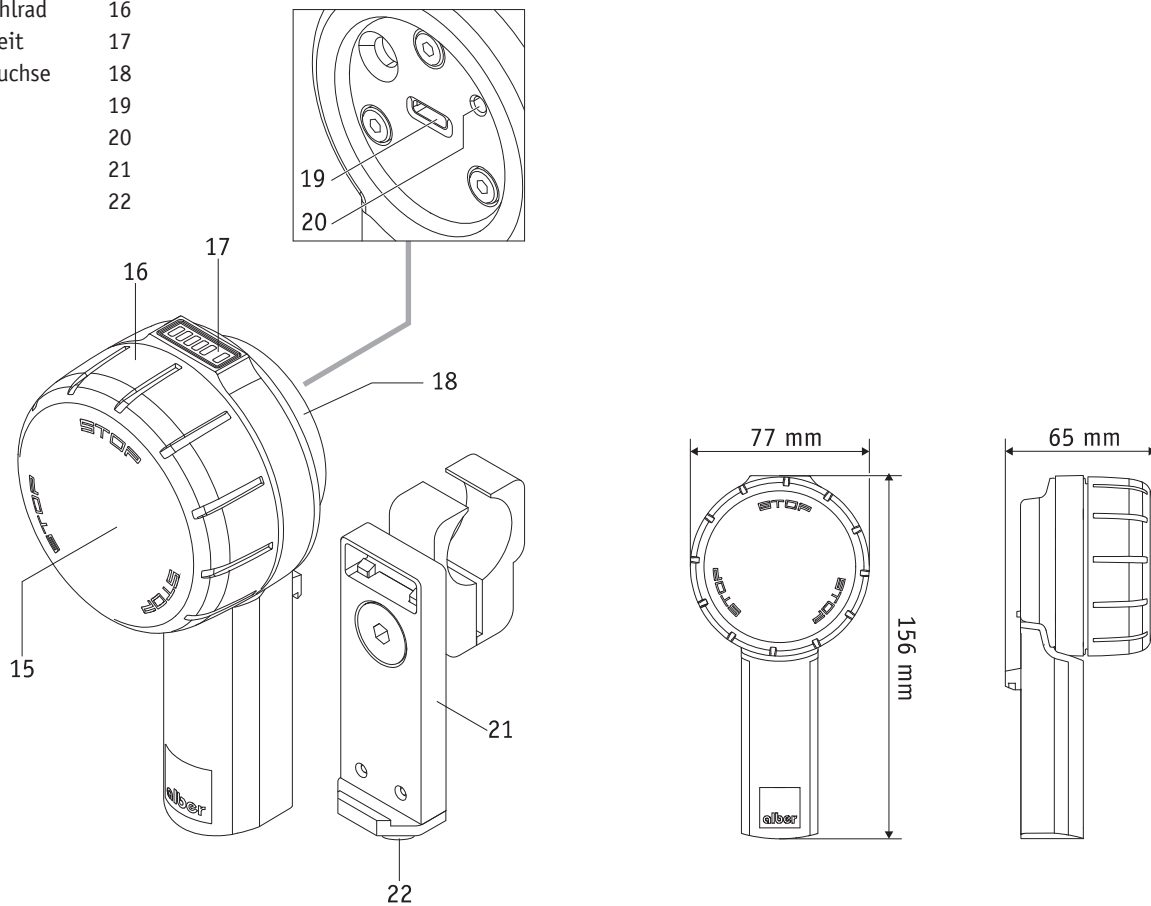

Sommaire

1.	Introduction	2	12.1	État de charge des batteries des roues e-motion	13
2.	Installation et retrait de l'unité de commande	3	12.2	Niveau de charge de la batterie de l'unité de commande	13
3.	Réglage de l'unité de commande	4	12.3.	Messages d'erreurs et d'avertissement sur l'unité de commande	13
4.	Activation du système	5	13.	Désactivation automatique	14
5.	Conduite avec l'unité de commande (mode Cruise)	6	14.	Appariement	14
6.	Arrêt d'urgence en cas de situations à risque	8	14.1	Remarques générales	14
7.	Changement du niveau d'assistance	9	14.2.	Appariement des roues e-motion avec l'unité de commande	15
8.	Utilisation de la télécommande ECS en option ou de l'application mobile Mobility	10	15.	Caractéristiques techniques	16
9.	Arrêt de l'unité de commande	10	16.	Exigences minimales concernant le chargeur	16
10.	Chargement des batteries de l'unité de commande	11	17.	Consignes de sécurité et avertissements sur les risques concernant le déplacement avec l'e-motion	17
10.1	Indications concernant les chargeurs	11	18.	Consignes de sécurité supplémentaires lors de la conduite en mode Cruise	17
10.2	Chargement	11			
11.	Affichages supplémentaires des états de fonctionnement sur la roue e-motion lors de la conduite en mode Cruise	12			
12.	Affichages et messages d'erreurs sur l'unité de commande	13			



44.0001.4.99.01

Version : 2021-04-14

Cette notice d'utilisation peut être téléchargée dans sa version actuelle depuis notre site web www.alber.de. Si vous avez besoin d'une version dans une police plus grande, veuillez contacter le centre de SAV de la société Alber.

1. Introduction

La présente notice d'utilisation vous fournit des informations sur *l'e-motion M25 DuoDrive*, une unité de commande pour la conduite avec l'entraînement e-motion en « mode Cruise », et ci-après dénommé « e-motion ». Les conseils, remarques et avertissements importants sont désignés comme suit dans la présente notice d'utilisation :



Conseils, remarques et informations particulières.



Avertissement de dangers potentiels pour votre sécurité et votre santé, et remarques sur les risques potentiels de blessures. Avertissement de problèmes ou dommages techniques potentiels.

- Tenez compte impérativement des remarques et avertissements pour prévenir les dommages corporels et matériels !
- Les indications de cette notice d'utilisation, telles que « à l'avant », « à l'arrière », « à gauche », « à droite », etc. se rapportent au point de vue du conducteur.
- Les symboles utilisés sur les étiquettes et parfois dans la présente notice d'utilisation sont expliqués dans la notice d'utilisation de l'e-motion M25.



La société Alber GmbH décline toute responsabilité pour les dommages résultant

- d'une utilisation non conforme de l'e-motion et de ses accessoires,
- la manipulation de l'e-motion et de ses accessoires par une personne n'ayant pas reçu d'instructions,
- l'utilisation de l'e-motion et de ses accessoires en contradiction avec les instructions, notamment les consignes de sécurité et les avertissements sur les risques de la présente notice d'utilisation,
- le dépassement des limites techniques de performance définies dans la présente notice d'utilisation, par l'utilisateur ou par des tiers.



Avant la mise en service de l'e-motion, familiarisez-vous avec les consignes de sécurité et les avertissements sur les risques des différents chapitres de la présente notice d'utilisation et de la notice d'utilisation de l'e-motion M25.

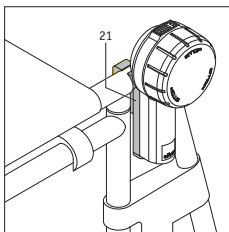

2. Installation et retrait de l'unité de commande

Votre revendeur spécialisé a monté une plaque de support [21] sur votre fauteuil roulant pour le logement de l'unité de commande. Vous pouvez à tout moment insérer l'unité de commande dans la plaque de support ou l'en retirer.

Installation de l'unité de commande

- Serrez les freins de stationnement de votre fauteuil roulant.
- Désactivez les deux roues e-motion (voir notice d'utilisation e-motion M25).
- Si l'unité de commande est activée, désactivez-la également (voir chapitre 9).
- Insérez ensuite l'unité de commande dans une position légèrement inclinée dans le logement [21a] sur la plaque de support [21]. Ce faisant, tenez l'unité de commande en bas de la poignée, en aucun cas au niveau de la molette de sélection de la vitesse [16] (voir figure).
- Basculez l'unité de commande contre la plaque de support [21] jusqu'à ce qu'elle s'encliquette dans le logement [21b] de manière audible.
- Vérifiez que l'unité de commande est bien fixée dans la plaque de support [21].

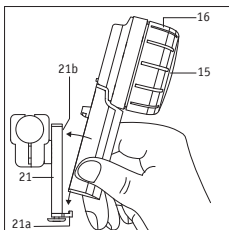

Lors de l'insertion dans la plaque de support [21], ne tenez jamais l'unité de commande au niveau de la molette de sélection de la vitesse [16] mais uniquement au niveau de la poignée (voir figure ci-contre). Vous éviterez ainsi une activation involontaire de l'unité de commande.

Retrait de l'unité de commande

- Serrez les freins de stationnement de votre fauteuil roulant.
- Désactivez les deux roues e-motion, si ce n'est pas encore fait (voir notice d'utilisation e-motion M25).
- Désactivez l'unité de commande (voir chapitre 9).
- Appuyez sur le système de blocage [22] situé en bas de la plaque de support [21].
- Retirez l'unité de commande de la plaque de support [21]. Ce faisant, tenez l'unité de commande au niveau de la poignée, en aucun cas au niveau de la molette de sélection de la vitesse [16].
- Rangez l'unité de commande en lieu sûr.

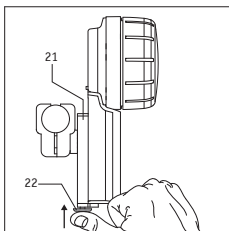



Lors du retrait de la plaque de support [21], ne tenez jamais l'unité de commande au niveau de la molette de sélection de la vitesse [16] mais uniquement au niveau de la poignée (voir figure ci-contre). Vous éviterez ainsi une activation involontaire de l'unité de commande.

Informations pour les gauchers

- Sauf mention contraire de votre part lors de la commande de l'e-motion, la plaque de support [16] est montée du côté droit du fauteuil roulant.
- L'application mobile Mobility permet d'adapter à tout moment l'unité de commande à une utilisation par des gauchers. Pour de plus amples informations à ce sujet, consultez la notice d'utilisation de l'application mobile e-motion Mobility.

3. Réglage de l'unité de commande

Il est possible de modifier la position de l'affichage [23] si cela est souhaité ou requis.

- Désactivez complètement les deux roues e-motion (voir notice d'utilisation e-motion M25).
- Ouvrez le cache [18] de l'unité de commande.
- Desserrez **d'un demi-tour maximum** les trois vis [25] au dos de l'unité de commande. Utilisez à cette fin une clé Allen de 2,5.
- Tournez l'anneau [24] jusqu'à ce que l'affichage [23] se trouve sur la position souhaitée. Serrez ensuite les trois vis [25] avec précaution jusqu'à ce que l'anneau [24] ne puisse plus tourner.
- Fermez le cache [18] de l'unité de commande.

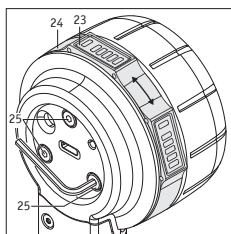

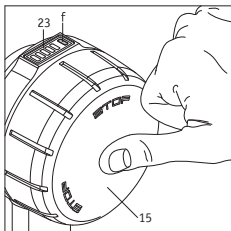

4. Activation du système

En cas d'utilisation de l'unité de commande, l'e-motion est réglée sur le mode Croisière. Pour commencer un déplacement, les deux roues e-motion et l'unité de commande doivent être activées. À cette fin, effectuez les étapes suivantes dans l'ordre :

- Désactivez tous les appareils Bluetooth à proximité afin de ne pas perturber l'établissement de la connexion entre le bloc d'entraînement et l'unité de commande.
- Activez les deux roues e-motion (voir notice d'utilisation e-motion M25). Si elles sont en mode veille (le voyant blanc du milieu clignote brièvement toutes les 10 secondes), il est possible d'établir une connexion avec l'appareil de commande.
- Activez l'unité de commande (elle doit se trouver dans le logement [21]) en maintenant appuyé son bouton [15] pendant env. 1 seconde.
- La LED [f] signale alors la capacité de la batterie de l'unité de commande dans différentes couleurs (voir chapitre 12.2). Si la LED [f] clignote en bleu, l'unité de commande essaie d'établir une connexion avec le bloc d'entraînement via Bluetooth.
- Si aucune connexion Bluetooth n'est établie dans les 30 secondes, la LED [f] clignote en rouge pendant 10 secondes. L'unité de commande est ensuite désactivée.
- Si la connexion Bluetooth est établie entre le bloc d'entraînement et l'unité de commande, la LED [f] de l'unité de commande reste allumée en permanence en vert. Pour la signification des couleurs, voir chapitre 12.2). La capacité de la batterie du bloc d'entraînement est également indiquée.

Si aucune connexion Bluetooth n'est établie lors des étapes susmentionnées, cela peut résulter des causes suivantes :

Les batteries des deux roues e-motion sont vides.

Si l'appareil de commande obtient malgré tout une connexion avec les roues, une LED d'avertissement orange (batterie des roues faible mais pas complètement vide) ou une LED d'erreur rouge (batterie des roues complètement vide) apparaît en fonction de l'état de charge et l'unité de commande s'éteint au bout de 10 secondes. Si aucune connexion n'est établie, la LED d'erreur apparaît également en rouge et l'appareil de commande s'éteint automatiquement au bout de 10 secondes.

La batterie de l'unité de commande est vide

Si la batterie n'a plus une capacité suffisante, la LED [f] clignote brièvement dans l'affichage [23] lors de l'activation de l'unité de commande. Le système est ensuite complètement désactivé. Chargez la batterie comme décrit au chapitre 10.

Erreur dans le système

Voir à ce sujet les explications au chapitre 12.4.

Perturbation par des appareils Bluetooth

Vérifiez que tous les appareils Bluetooth à proximité sont désactivés.

Si c'est le cas et qu'aucune connexion ne peut être établie entre le bloc d'entraînement et l'unité de commande malgré des tentatives répétées, veuillez contacter votre revendeur.

5. Conduite avec l'unité de commande (mode Cruise)

Lorsque les deux roues e-motion et l'unité de commande sont connectées via Bluetooth, le déplacement peut commencer. Veuillez noter :

- En mode Cruise, l'e-motion ne peut rouler que vers l'avant (du point de vue de l'utilisateur) et pas vers l'arrière. Montez donc toujours les roues e-motion en veillant à ce qu'elles soient chacune du bon côté ! Elles ont déjà été pourvues au départ de l'usine d'autocollants pour la gauche/droite (sens de déplacement du fauteuil roulant). Si les roues ne sont pas montées du bon côté, le fauteuil roulant risque de se déplacer en marche arrière. Il existe un risque de blessures !
- L'unité de commande ne dispose d'aucune fonction de freinage. La commande du sens de la marche et le freinage du fauteuil roulant sont effectués à l'aide des deux mains courantes [5] des roues e-motion.
- Une rotation de la molette de sélection de la vitesse [16] vers l'avant met l'e-motion en marche. Plus la molette de sélection de la vitesse est tournée dans le sens de la marche, plus votre fauteuil roulant se déplace rapidement.
- La molette de sélection de la vitesse [16] peut être tournée indéfiniment. Lorsque la vitesse maximale est atteinte, il n'est cependant plus possible d'augmenter encore la vitesse.
- Pour réduire la vitesse, vous devez tourner la molette de sélection de la vitesse [16] dans le sens inverse de la marche.

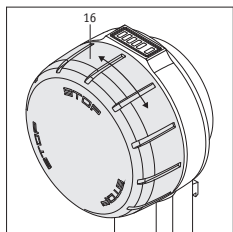

- Pour immobiliser complètement le fauteuil roulant après la désactivation de l'entraînement, vous devez le freiner comme d'habitude à l'aide des mains courantes.
- Vous pouvez activer le mode Cruise même lorsque le fauteuil roulant est déjà en mouvement. La vitesse actuelle du fauteuil roulant est utilisée comme vitesse de démarrage pour le mode Cruise, à partir de laquelle vous pouvez régler la vitesse Cruise plus rapidement ou plus lentement en tournant la molette de sélection de la vitesse [16] dans le sens de la marche ou dans le sens inverse de la marche.



L'assistance motorisée continue de l'e-motion repose sur une connexion Bluetooth active entre l'appareil de commande et les roues e-motion. Si cette connexion Bluetooth est interrompue, les deux roues e-motion passent automatiquement en mode roue libre. L'assistance à la force physique par les mains courantes reste toujours disponible. Cela permet à l'utilisateur du fauteuil roulant de réagir à tout moment aux situations d'urgence en utilisant le système comme un fauteuil roulant manuel au moyen des mains courantes. Si la connexion Bluetooth a été interrompue, elle doit être rétablie manuellement (voir chapitre 4).

Toutes les technologies utilisées garantissent une « Quality of Service (QoS) » (Qualité de service) adéquate pour la connexion Bluetooth. La connexion avec l'application mobile est établie via le même module Bluetooth. La connexion Bluetooth est hautement sécurisée grâce au chiffrement ultra-moderne et à la prise en compte des « vulnérabilités Sweyn Tooth».

Une interruption de la connexion Bluetooth peut avoir différentes causes.

L'e-motion a passé avec succès le contrôle CEM selon ISO 7176-21, y compris la connexion Bluetooth active, et le contrôle de la « Wireless Coexistence » (coexistence de systèmes sans fil) selon ANSI C63.27:2017. Par conséquent, les interruptions dans l'environnement domestique ou professionnel sont très peu probables. Cependant, il n'est pas possible de prévoir toutes les sources d'interférences massives possibles.

Il est néanmoins très peu probable que la connexion Bluetooth puisse être interrompue par d'autres sources d'interférences telles que les systèmes d'alarme antivol.

Les attaques délibérées de hackers ne peuvent être totalement exclues sur le marché des appareils médicaux. Un hacker peut essayer de faire planter l'appareil en utilisant la faille « SweynTooth » pour déclencher des erreurs physiques provoquant un état de « Denial-of-Service » (dénî de service). Si la connexion Bluetooth de votre e-motion est interrompue par une attaque, le système arrêtera l'assistance motorisée pour se mettre en état de sécurité. Dans tous les cas, la connexion est interrompue ; vous pouvez réagir à tout moment pour éviter les situations dangereuses en conduisant le système comme un fauteuil roulant manuel et ainsi vous éloigner de la zone de danger.



Veillez noter qu'avec l'e-motion en mode roue libre, vous pouvez atteindre des vitesses nettement plus élevées en dehors du mode Cruise (par exemple, en descendant une pente) que ne le permet le mode Cruise. Si vous activez le mode Cruise via l'unité de commande dans cette situation, cela se traduit par une réduction très brutale de la vitesse jusqu'à la vitesse Cruise maximale. Il existe un risque accru de tomber en avant du fauteuil roulant !



Les différents niveaux de la molette de sélection de la vitesse peuvent être programmés individuellement à l'aide de l'application mobile e-motion Mobility. Lisez à ce sujet les explications correspondantes de la notice d'utilisation de l'application mobile e-motion Mobility.



Si la différence entre la vitesse de conduite actuelle et la vitesse maximale du mode Cruise est trop élevée (plus d'environ 4 km/h), le mode Cruise ne peut pas être activé via l'unité de commande.

6. Arrêt d'urgence en cas de situations à risque

Tout utilisateur du fauteuil roulant est entraîné à immobiliser immédiatement son fauteuil roulant dans des situations à risque en le freinant à l'aide des mains courantes.

Pour immobiliser rapidement et en toute sécurité votre fauteuil roulant dans des situations à risque lors d'un déplacement en mode Cruise, vous avez deux possibilités :

- Appuyez sur la face extérieure du bouton Marche/Arrêt [15]. Les deux roues e-motion passent alors en roue libre avec assistance à la force physique, l'unité de commande n'est toutefois **pas** désactivée, et reste activée.
- Freinez ensuite le fauteuil roulant le plus rapidement possible à l'aide des mains courantes jusqu'à l'immobilisation complète.
- Alternativement, dans des situations à risque, il est possible de freiner le fauteuil roulant directement en utilisant les mains courantes des deux roues e-motion. Pour ce faire, les mains courantes doivent être simultanément déviées dans le sens inverse de la marche. Les deux roues e-motion passent alors en roue libre avec assistance à la force physique. L'unité de commande n'est toutefois **pas** désactivée, et reste activée ! Ce faisant, il peut être nécessaire de faire dévier les mains courantes dans le sens de la marche pendant une période prolongée (environ 1 seconde) afin de désactiver le mode Cruise.

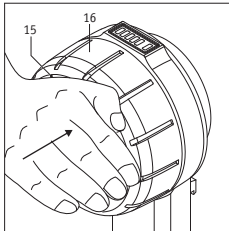



En cas de collision avec un obstacle, les roues e-motion désactivent rapidement le mode Cruise.



Un appui bref (moins d'1 seconde) sur le bouton Marche/Arrêt [15] ne désactive ni l'unité de commande, ni les deux roues e-motion - leur activation est reconnaissable aux LED allumées. Cela signifie que les roues e-motion avancent à nouveau dès que la molette de sélection de la vitesse [16] est tournée (même involontairement). En cas d'arrêt d'urgence, vous devez donc désactiver complètement les deux roues e-motion (voir chapitre 9) jusqu'à ce que vous puissiez poursuivre votre déplacement sans danger.

7. Changement du niveau d'assistance

Si l'unité de commande est allumée et qu'il y a une connexion Bluetooth avec les deux roues e-motion, il est possible de basculer entre le niveau d'assistance 1 et 2 pour l'assistance au mode de conduite manuel, avec une assistance électrique résiduelle. Pour ce faire, appuyez deux fois brièvement sur le bouton Marche/Arrêt [15] (double-clic).

Lorsqu'il est allumé, l'e-motion se trouve toujours au niveau d'assistance qui était activé avant sa dernière désactivation.



Selon le niveau d'assistance activé et réglé, la vitesse Cruise maximale possible peut varier, avec, par exemple, un maximum de 4 km/h en niveau d'assistance 1, le profil de conduite standard.

8. Utilisation de la télécommande ECS en option ou de l'application mobile Mobility

La télécommande ECS en option et l'application mobile Mobility peuvent toutes deux être utilisées avec l'e-motion. Cependant, pour des raisons techniques, l'utilisation simultanée avec l'unité de commande n'est pas possible. Seul un des éléments suivants : appareil de commande, télécommande ECS ou application mobile Mobility peut communiquer à la fois avec les deux roues e-motion.

Si vous souhaitez utiliser la télécommande ECS ou l'application mobile Mobility, l'unité de commande doit être désactivée au préalable (voir chapitre 9). Les deux roues e-motion sont alors en mode veille et peuvent être connectées et activées avec la télécommande ECS ou l'application mobile Mobility avec la fonction ECS activée.

9. Arrêt de l'unité de commande

Si l'unité de commande est éteinte, les roues e-motion sont mises en mode veille.

Si l'unité de commande est allumée, elle permet d'éteindre les deux roues e-motion ou de les mettre en mode veille.

- Un appui bref sur le bouton Marche/Arrêt [15] permet d'activer les deux roues e-motion en roue libre avec une assistance électrique résiduelle. L'unité de commande reste activée.
- Si le bouton Marche/Arrêt [15] est appuyé pendant plus de 2 secondes, les deux roues e-motion et l'unité de commande sont mises en mode veille. Toutes les LED de l'unité de commande s'éteignent. Sur les deux roues e-motion, la LED centrale de l'affichage de la batterie s'allume brièvement toutes les 10 secondes pour signaler le mode veille.
- En fonction du temps réglé dans les roues pour l'arrêt automatique (voir chapitre 13), l'unité de commande s'arrête également. Elle peut ensuite être remise en marche par un appui sur le bouton Marche/Arrêt [15]. Les deux roues e-motion passent également automatiquement du mode veille au mode prêt au déplacement.

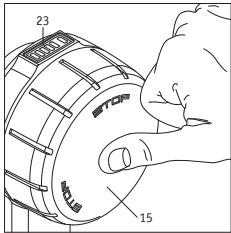

Lors des voyages, notamment en avion, l'unité de commande et les deux roues e-motion doivent être complètement désactivées ! Pour de plus amples informations sur les voyages en avion et le mode avion, consultez la notice d'utilisation du M25 et l'application mobile.

10. Chargement des batteries de l'unité de commande

10.1 Indications concernant les chargeurs

Alber ne fournit pas de chargeur séparé pour l'unité de commande. Pour charger la batterie de l'unité de commande, il est possible d'utiliser un bloc d'alimentation USB disponible auprès des revendeurs de matériel électrique. Il doit avoir impérativement les caractéristiques techniques suivantes :

- Tension continue 5 Volts max.
- Intensité 1,5 Ampère max.
- Port pour un câble de chargement USB de type A

(le câble de chargement n'est pas compris dans le contenu de livraison du DuoDrive)

Il est également possible d'utiliser d'autres alimentations USB disponibles dans les magasins d'électronique et conformes à la norme USB 2.0 ou USB 3.0. Toutefois, il peut arriver que l'unité de commande refuse la procédure de chargement si le chargeur utilisé n'est pas compatible.



**Les chargeurs dont la tension est supérieure à 5 V ne doivent en aucun cas être utilisés !
Risque de destruction de l'électronique en raison d'une surtension.**

11

10.2 Chargement

- Ouvrez le cache [18] et insérez le câble du chargeur dans la douille de chargement [19]. La connexion Bluetooth avec les roues est automatiquement interrompue. La conduite de l'e-motion n'est désormais possible qu'en mode roue libre (avec assistance à la force physique).
- Le chargement commence, la LED [f] de l'unité de commande clignote en vert.
- Lorsque le chargement est terminé, la LED [f] est allumée en permanence en vert.
- Procédez au chargement conformément au manuel d'utilisation du chargeur.
- Lorsque le chargement est terminé : Retirez le câble USB du chargeur de l'unité de commande.
- Réactivez l'unité de commande (voir chapitre 4) pour réactiver le mode Cruise.

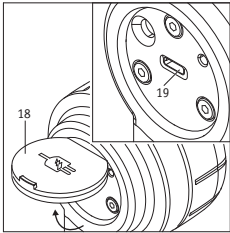

Lors du chargement, suivez également les instructions de la notice d'utilisation du chargeur utilisé.



Avant de commencer le chargement, le fauteuil roulant doit être bloqué avec ses freins de stationnement pour éviter un déplacement incontrôlé.



Des batteries lithium-ions rechargeables et exemptes de maintenance sont intégrées dans l'unité de commande. Pour des raisons de sécurité, elles ne peuvent pas être enlevées par l'utilisateur du fauteuil roulant mais doivent être retirées et remplacées par de nouvelles batteries par le revendeur agréé si besoin. Lisez et respectez les consignes et les avertissements de sécurité avant la mise en service et avant le chargement.



La batterie de l'unité de commande doit toujours être complètement chargée afin que vous puissiez bénéficier de l'autonomie maximale lors de la conduite.

11. Affichages supplémentaires des états de fonctionnement sur la roue e-motion lors de la conduite en mode Cruise

(pour une vue globale, voir la notice d'utilisation e-motion M25)

État de fonctionnement	Signalisation (reconnaissable à)	Activation du mode Cruise par	Consommation électrique des batteries
Mode Cruise appareil de commande	L'état de charge de la batterie est indiqué par l'affichage à LED [1] sur la roue motrice et l'appareil de commande.	Rotation de la molette de sélection de la vitesse [16]	Autonomie jusqu'à 15 km (sur du plat) Consommation électrique réelle en fonction de la vitesse du mode Cruise, du poids de l'utilisateur et du terrain.
Mode Cruise	Affichage de la vitesse dans la fonction « Mode Cruise » de l'application mobile e-motion Mobility (contre supplément de prix)	Une seule poussée, la vitesse Cruise est enregistrée	Autonomie jusqu'à 15 km (sur du plat) Consommation électrique réelle en fonction de la vitesse du mode Cruise, du poids de l'utilisateur et du terrain.

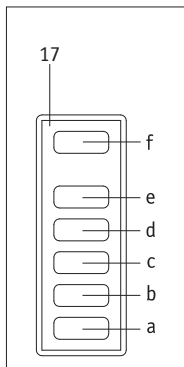

12. Affichages et messages d'erreurs sur l'unité de commande

12.1 État de charge des batteries des roues e-motion

Si l'unité de commande est connectée aux roues motrices, l'affichage [17] indique l'état de chargement de la batterie la plus faible comme suit :

La LED [a] clignote : état de charge de la batterie < 10 %

La LED [a] est allumée : état de charge de la batterie > 10 %

Les LED [a] et [b] sont allumées : état de charge de la batterie > 20 %

Les LED [a], [b] et [c] sont allumées : état de charge de la batterie > 40 %

Les LED [a], [b], [c] et [d] sont allumées : état de charge de la batterie > 60 %

Les LED [a], [b], [c], [d] et [e] sont allumées : état de charge de la batterie > 80 %

12.2 Niveau de charge de la batterie de l'unité de commande

L'état de chargement de la batterie de l'unité de commande n'est indiquée que dans l'affichage [17] par la LED [f].

La LED [f] est allumée en permanence en vert : capacité de la batterie > 20-100 %

La LED [f] est allumée en permanence en jaune : capacité de la batterie > 10-20 %

La LED [f] est allumée en permanence en rouge : Capacité de la batterie > 2-10 %

La LED [f] clignote en permanence en rouge : capacité de la batterie < 2 %, la batterie est presque vide

12.3 Messages d'erreurs et d'avertissement sur l'unité de commande

Les messages d'erreur et d'avertissement sont affichés sur l'écran LED [1] de la roue concernée (voir la notice d'utilisation e-motion M25).

- Si une erreur grave se produit et empêche la poursuite du déplacement avec les roues e-motion, la LED [f] clignote en rouge.

Vérifiez l'affichage LED [1] sur la roue e-motion concernée pour identifier précisément le défaut. Il est également possible de connecter la roue à l'application mobile e-motion Mobility pour l'analyse des défauts.

- Si un avertissement qui permet au véhicule de continuer se produit, la LED [f] clignote en jaune. Vérifiez l'affichage LED [1] sur la roue e-motion concernée pour identifier précisément le défaut.
- Si une erreur s'est produite sur l'unité de commande, la LED [f] s'allume en rouge. L'unité de commande s'éteint alors automatiquement au bout de 10 secondes.

13. Désactivation automatique

Afin d'économiser de l'énergie, les roues e-motion s'arrêtent automatiquement une fois la durée définie écoulée. La valeur pré réglée en usine pour la désactivation automatique est de 60 minutes. Une adaptation par votre revendeur est possible.

L'unité de commande est également désactivée au moment de la désactivation automatique. À partir de ce moment, il n'y a plus de connexion Bluetooth active entre l'unité de commande et les roues e-motion. Celles-ci se trouvent alors en mode veille.

Pour remettre en service le système, il est possible de réactiver les roues e-motion via l'unité de commande dans un délai de 48 heures. Si les roues sont restées en mode veille pendant plus de 48 heures, elles doivent être activées directement à l'aide de leur bouton Marche/Arrêt [2].

14. Appariement

14.1 Remarques générales

Si vous avez acheté la télécommande avec l'e-motion, elle est déjà appariée à vos deux roues et peut être utilisée immédiatement. Si l'unité de commande a été remplacée lors d'une réparation, il faut effectuer de nouveau l'apprentissage avec les roues e-motion.

Pour des raisons de cybersécurité, c'est-à-dire pour la protection contre d'éventuelles attaques de hackers, un smartphone équipé de l'application mobile e-motion Mobility est nécessaire pour l'appariement avec l'unité de commande. Celle-ci peut être téléchargée gratuitement sur l'Appstore d'Apple ou le Playstore de Google en utilisant le terme de recherche « e-motion M25 ».

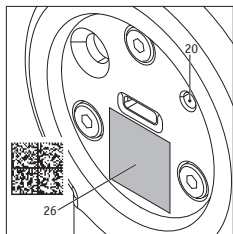

14.2. Appariement des roues e-motion avec l'unité de commande

- Démarrez l'application mobile e-motion Mobility sur votre smartphone et connectez-vous aux roues e-motion si ce n'est pas déjà fait.
- Dans le menu « Réglages », sélectionnez la fonction « Remplacer l'appareil de commande ». La caméra de votre smartphone est démarrée automatiquement.
- Ouvrez le cache [18] au dos de l'unité de commande et scannez l'autocollant à code QR [26].
- Un nouveau message apparaît dans l'application mobile, que vous devez confirmer par OK.
- Ensuite, les 5 segments de l'affichage LED de la batterie des deux roues e-motion clignotent en blanc.

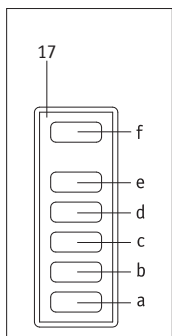

Vous pouvez alors commencer l'appariement de l'unité de commande.

- Activez alors l'unité de commande en appuyant sur l'interrupteur marche/arrêt (voir chapitre 4).
- Immédiatement après, appuyez sur le bouton d'appariement [20] à l'arrière de l'unité de commande pendant au moins trois secondes avec un objet étroit mais non pointu (par exemple, un stylo à bille) jusqu'à ce que la LED [f] de l'écran [17] clignote en bleu et que les LED [b] et [d] clignotent en blanc.
- Dès que les deux roues e-motion ont été détectées par l'unité de commande (cette procédure peut prendre plusieurs secondes), la LED [f] s'allume en vert. Les LED [a] à [e] indiquent l'état de la batterie de la roue dont la capacité est la plus faible.
- La procédure d'appariement est terminée avec succès, l'unité de commande peut maintenant être utilisée avec les roues e-motion.



La procédure d'appariement n'est possible que si les affichages LED de la batterie des deux roues e-motion clignotent. Si le temps spécifié est dépassé, veuillez répéter la procédure. Si vous ne trouvez pas de code QR sur les roues e-motion ou l'unité de commande ou s'ils ne peuvent pas être scannés, veuillez contacter votre revendeur spécialisé ou le centre de SAV de la société Alber.



Si vous utilisez l'unité de commande sur le côté gauche du fauteuil roulant, un réglage du logiciel par votre revendeur spécialisé est nécessaire.

15. Caractéristiques techniques de l'unité de commande

Type de cellule :	lithium-ions 18650
Tension nominale :	3,6 VCC
Capacité nominale :	2,5 Ah
Puissance nominale :	9 Wh
Température de chargement :	0 °C à +45 °C
Température de service :	-25 °C à +50 °C
Indice de protection :	IPx4
Poids batteries incluses :	0,25 kg

16

16. Exigences minimales concernant le chargeur (non compris dans le contenu de livraison)

Tension de sortie :	+5 Volts max.
Courant nominal de sortie :	1,5 Ampère max.
Port pour câble de chargement :	USB de type A (le câble de chargement n'est pas compris dans le contenu de livraison du DuoDrive)

17. Consignes de sécurité et avertissements sur les risques concernant le déplacement avec l'e-motion



Lisez et respectez les consignes de sécurité et les avertissements sur les risques du chapitre 3 de la notice d'utilisation e-motion M25.

18. Consignes de sécurité supplémentaires lors de la conduite en mode Cruise (déplacement à l'aide de l'appareil de commande ou de l'application mobile Mobility Plus)

- Assurez-vous avant de commencer votre déplacement que les freins de stationnement de votre fauteuil roulant sont opérationnels afin d'éviter un déplacement incontrôlé. Si ce n'est pas le cas, veuillez contacter votre revendeur.
- Montez toujours les roues e-motion en veillant à ce qu'elles soient chacune du bon côté ! Elles ont déjà été pourvues au départ de l'usine d'autocollants pour la gauche/droite (sens de déplacement du fauteuil roulant). Si les roues ne sont pas montées du bon côté, le fauteuil roulant risque de se déplacer en marche arrière. Il existe un risque de blessures !
- Si vous devez remplacer une roue ou un appareil de commande en raison d'un défaut, assurez-vous, lors de l'appariement via l'application mobile sur smartphone, que les roues sont fixées sur le fauteuil roulant du bon côté, conformément aux autocollants. Si nécessaire, marquez les nouvelles roues avec des autocollants supplémentaires ou un marqueur permanent.
- Activez toujours les freins de stationnement de votre fauteuil roulant avant d'insérer l'unité de commande dans la fixation prévue à cet effet sur le fauteuil roulant.
- N'allumez pas l'unité de commande avant d'avoir fixé correctement l'unité de commande !
- Avant d'utiliser le mode Cruise dans des endroits publics, vous devriez d'abord vous familiariser avec les caractéristiques de conduite dans un endroit sûr et sans danger. Familiarisez-vous avec le déplacement continu, les changements de direction pendant le déplacement continu, l'accélération à une vitesse permanente plus élevée, le freinage et le comportement en cas d'arrêt d'urgence. Testez de manière approfondie ces conditions de conduite de base, et exercez-vous avant de rouler sur les voies de circulation publiques.
- Il n'est pas possible de reculer en mode Cruise. Pour ce faire, passez en mode de conduite manuelle assistée.
- Le pilotage du fauteuil roulant pendant le déplacement en mode Cruise s'effectue à l'aide des mains courantes.
- Lorsque le mode Cruise est activé, vos mains doivent toujours être près des mains courantes, afin de pouvoir changer rapidement de direction ou arrêter en toute sécurité le fauteuil roulant.
- Lors de la conduite en mode Cruise, vos mains doivent toujours être proches des mains courantes afin que vous puissiez freiner le fauteuil roulant rapidement avec vos mains si le mode Cruise est désactivé. Si le mode Cruise est désactivé, les roues e-motion sont en mode roue libre, mais l'assistance à la force physique est toujours disponible.

- Lors de la conduite en pente, le mode Cruise peut être désactivé par inadvertance si la connexion Bluetooth avec le smartphone est perdue ou si les deux capteurs de la main courante reçoivent un signal de conduite en raison d'un choc. Lorsque le mode Cruise est désactivé, les roues e-motion sont à nouveau en roue libre et la vitesse du fauteuil roulant peut augmenter dans les pentes. Gardez vos mains près des mains courantes lors des conduites dans les montées et les descentes et soyez toujours prêt à freiner.
- Le mode Cruise ne doit être activé que par la personne assise dans le fauteuil roulant. Les personnes non autorisées, qui ne connaissent pas le fonctionnement du mode Cruise, ne doivent pas activer ni utiliser cette fonction.

Ihre Alber-Vertretung / Your Alber representative / Votre représentation Alber /
Vostra rappresentanza Alber / Su representación Alber / Din Alber representant /
Din Alber-agenturene / Uw distributeur Alber / Deres Alber-repræsentation



Alber GmbH

Vor dem Weißen Stein 14

72461 Albstadt-Tailfingen

Telefon +49 (0)7432 2006-0

Telefax +49 (0)7432 2006-299

info@alber.de

www.alber.de